

## 小部材計数装置

# カウンター/ツインカウンター

## COUNTER SERIES

### ■カウンター

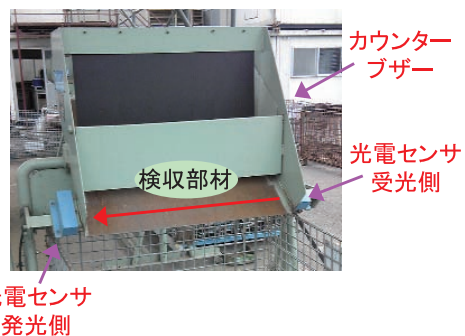
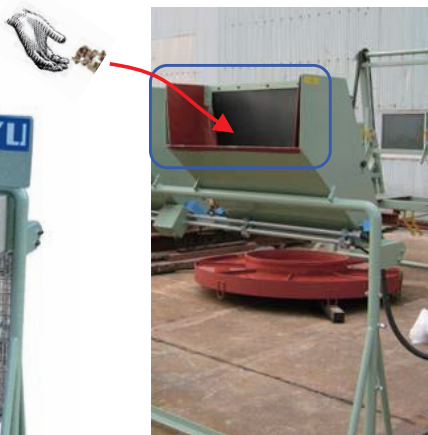

1シュート1カウント  
(片手での作業)

### ■ツインカウンター



- ・作業環境に強いセンシング方式
- ・カウントブザーでのダブルチェック

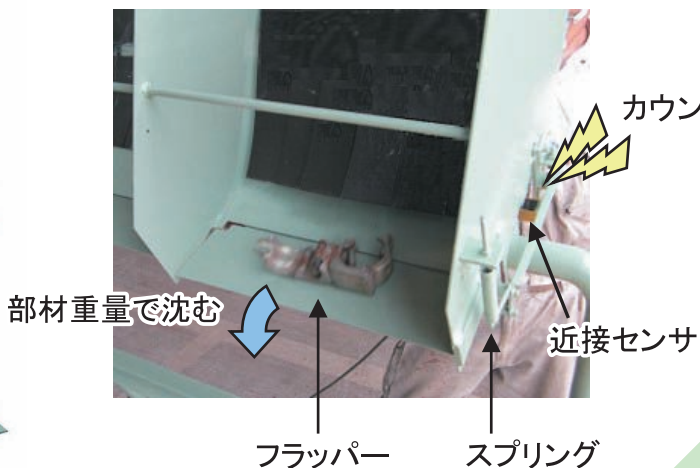

- ・両手投入
- ・2口独立カウンター
- ・1台で2パレットの検収が可能

社団法人 仮設工業会第1種会員



CREATIVE ENGINEERING

# TAIYU

## 大裕株式会社

〒572-0077 大阪府寝屋川市点野4丁目11番7号  
TEL (072) 829-8101 (代表) FAX (072) 829-8121  
ホームページ: <http://www.taiyu-corp.com/>

# 関連装置・オプション

## 集中制御盤による電算化

- ・ 検収結果を集中制御盤で一括管理するため、人手の計算作業は無くなります。
- ・ 各パレットにおける検収数量は、管理画面で表示確認できます。
- ・ 検収結果は、現場毎、日計、月計等の帳簿として印刷できます。
- ・ 検収数量は電子データとして保存・PCへもデータ転送が可能です。

## 固定式カウンター

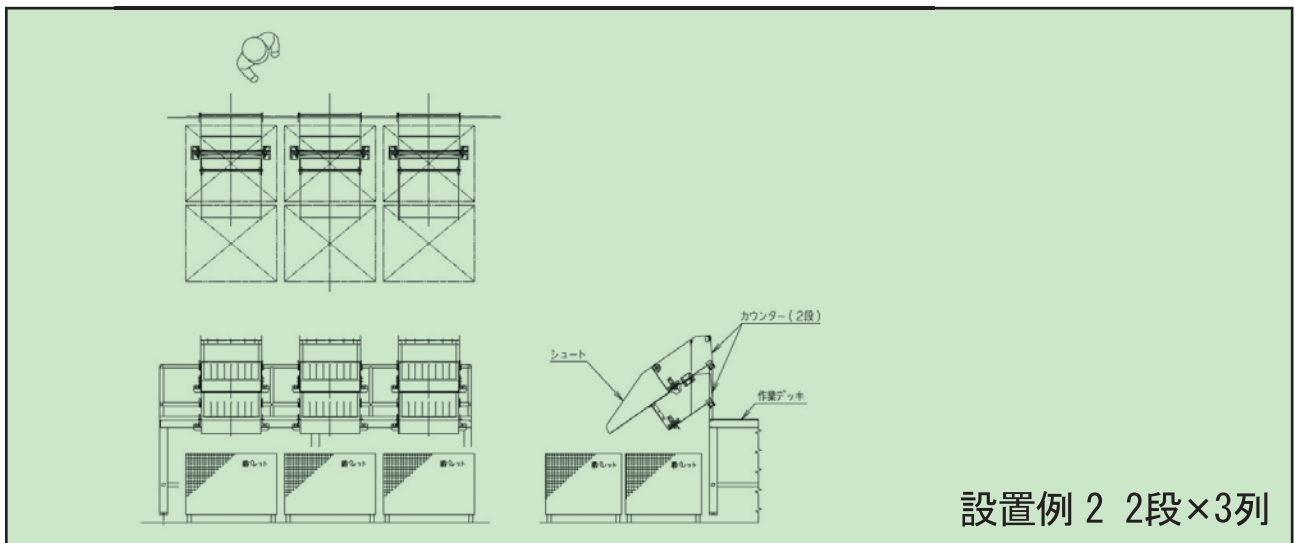
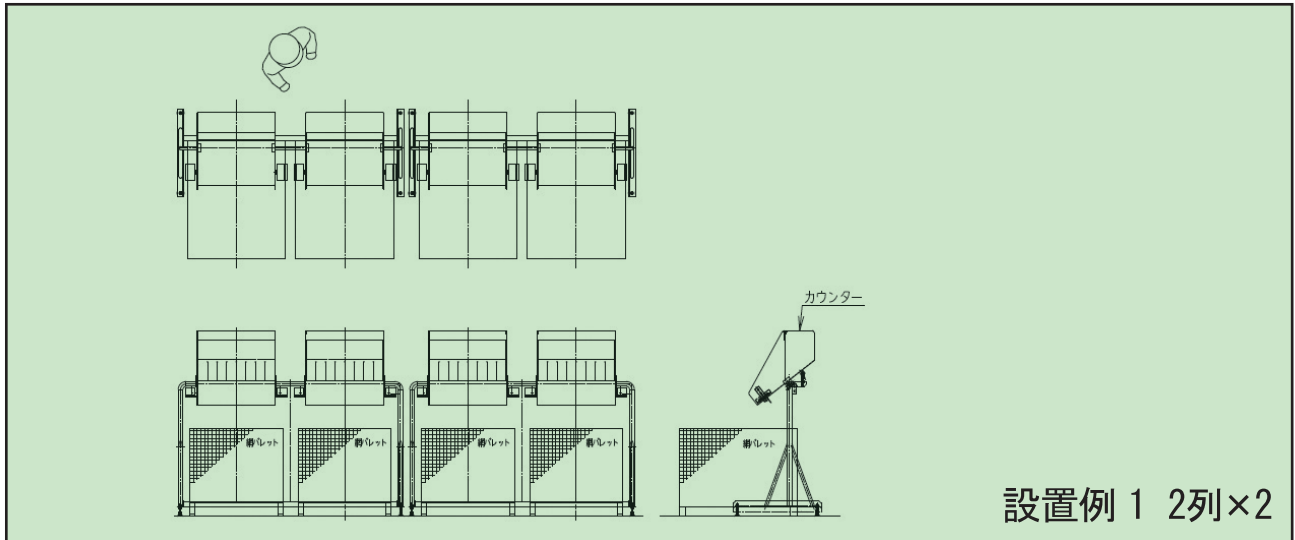

## 移動式カウンター

カウンター1台で複数の部材の検収が可能

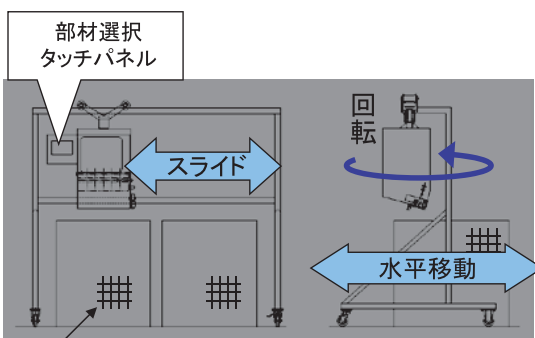

移動式カウンターイメージ(側面図)

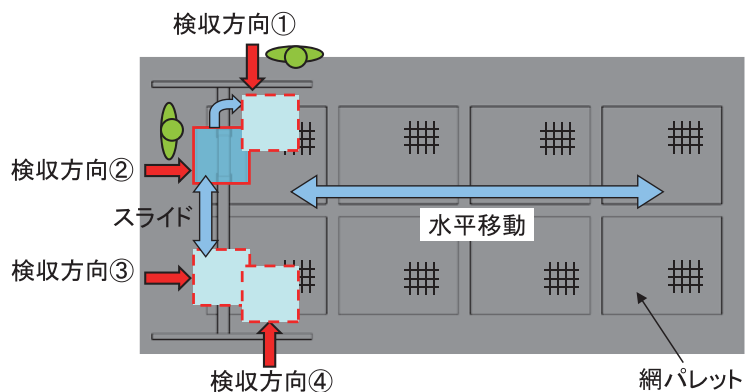

レイアウトイメージ(上面図)